

Tytuł projektu: Budowa elementów małej architektury w miejscu publicznym (urządzenia siłowni plenerowej oraz tablicy informacyjnej)

Inwestor: Gmina Pińczów, ul. 3 Maja 10, 28-400 Pińczów

OPIS TECHNICZNY DO PROJEKTU ARCHITEKTONICZNEGO

CELI ZAKRES OPRACOWANIA:

Budowa elementów małej architektury w miejscu publicznym (urządzenia siłowni plenerowej oraz tablicy informacyjnej) w ramach realizacji projektu inwestycyjnego „Doposażenie placu zabaw przy Szkole Podstawowej” na dz. nr 357 w miejscowości Stara Zagość gm. Pińczów.

INWESTOR:

Gmina Pińczów

ul. 3 Maja 10
28-400 Pińczów

LOKALIZACJA:

Dz. nr 357, zlokalizowana w miejscowości Stara Zagość, obręb 0031 Stara Zagość, gmina Pińczów, powiat pińczowski, województwo świętokrzyskie

Główny projektant :

mgr inż. arch. Bogdan Ślusarczyk
upr. bud. 577/KW/73
spec. architektoniczna

Tytuł projektu: Budowa elementów małej architektury w miejscu publicznym (urządzenia siłowni plenerowej oraz tablicy informacyjnej)

Inwestor: Gmina Pińczów, ul. 3 Maja 10, 28-400 Pińczów

Projekt techniczny stanowi dokumentację niezbędną w zakresie formalnym i technicznym przedstawiającą rozwiązania techniczno-materiałowe oraz określającą lokalizację projektowanej budowy w zakresie niezbędnego opisu, rysunków i szkiców technicznych wymaganych na podstawie art. 30 ust. 3 Ustawa Prawo Budowlane z dnia 7 lipca 1994r. (Dz. u. 2018 poz. 1202 t.j.). Projekt Techniczny nie jest projektem budowlanym w myśl przepisów powyższej ustawy i nie podlega wymaganiom zawartym w przepisach szczególnych. Rozporządzenie Ministra Transportu, Budownictwa i Gospodarki Morskiej z dnia 25 kwietnia 2012r. w sprawie szczegółowego zakresu i formy projektu budowlanego (Dz. U. 2012 poz. 462)

I. DANE OGÓLNE INWESTYCJI

ZAMIERZENIE INWESTYCYJNE:

Zamierzenie inwestycyjne obejmuje:

- Instalacja urządzeń siłowni plenerowej,

INWESTOR:

Gmina Pińczów ul. 3 Maja 10, 28-400 Pińczów

LOKALIZACJA:

Dz. nr 357, zlokalizowana w miejscowości Stara Zagość

II. PRZEDMIOT I ZAKRES OPRACOWANIA

Przedmiot opracowania obejmuje:

1. Projekt instalacji urządzeń siłowni plenerowej,

W zakresie opracowania, stosowane rozwiązania projektowe przedstawiono w postaci opisu technicznego, wykonania poszczególnych obiektów, a także związanych z tym robót budowlanych, wymagań konstrukcyjno-materiałowych, a także niezbędnych schematów i rysunków umożliwiających sprawne wykonanie robót.

III. PODSTAWA PRAWNA OPRACOWANIA

- Umowa z Zamawiającym: Gminą Pińczów
- Wytyczne projektowe
- Wizja w terenie
- Dz.U.2018.0.1202 t.j. - Ustawa z dnia 7 lipca 1994 r. - Prawo budowlane art. 29 ust. 1 p. 2d
- Dz.U.2018.0.1202 t.j. - Ustawa z dnia 7 lipca 1994 r. - Prawo budowlane art. 29 ust. 1 p. 22
- Wytyczne szczegółowe producenta przykładowo zastosowanych urządzeń i materiałów

IV. OPIS STANU ISTNIEJĄCEGO

Działka o nr 357 jest działką zabudowaną z istniejącą infrastrukturą techniczną. Na działce znajduje się boisko sportowe oraz plac zabaw.

V. OPIS PROJEKTOWANYCH OBIEKTÓW

1. Wyposażenie siłowni plenerowej

Zaprojektowano łącznie 5 urządzeń:
- orbitrek



Tytuł projektu: Budowa elementów małej architektury w miejscu publicznym (urządzenia siłowni plenerowej oraz tablicy informacyjnej)

Inwestor: Gmina Pińczów, ul. 3 Maja 10, 28-400 Pińczów

PARAMETRY TECHNICZNE

Wysokość maksymalna - 1660mm
Szerokość maksymalna - 641mm
Długość maksymalna - 1176mm
Głębokość zakotwienia w gruncie - 500mm
Strefa użytkowania urządzenia: 4776mm x 4241mm

- narciarz

PARAMETRY TECHNICZNE

Wysokość maksymalna - 1647mm
Szerokość maksymalna - 647mm
Długość maksymalna - 727mm
Głębokość zakotwienia w gruncie - 500mm
Strefa użytkowania urządzenia: 4327mm x 4247mm

- wyciąg górny podwójny,

PARAMETRY TECHNICZNE

Wysokość maksymalna - 1950mm
Szerokość maksymalna - 742mm
Długość maksymalna - 2150mm
Głębokość zakotwienia w gruncie - 500mm
Strefa użytkowania urządzenia: 5750mm x 4342mm

- prasa nożna podwójna

PARAMETRY TECHNICZNE

Wysokość maksymalna - 1650mm
Szerokość maksymalna - 516mm
Długość maksymalna - 2258mm
Głębokość zakotwienia w gruncie - 500mm
Strefa użytkowania urządzenia: 5858mm x 4116mm

- odwodziciel pojedynczy.

PARAMETRY TECHNICZNE

Wysokość maksymalna - 1400mm
Szerokość maksymalna - 740 mm
Długość maksymalna - 683 mm
Strefa użytkowania urządzenia: 3690 mm x 3740 mm.

Wszystkie urządzenia są wolnostojące zamocowane do słupów stalowych stanowiących konstrukcję urządzeń. Szczegółowe rozwiązania przedstawiono na rys. nr A-01, A-02, A-03, A-04, A-05.

Środkową część słupa wypełnia konstrukcja z tabliczką informacyjną o funkcjach urządzenia i sposobie ćwiczenia. Słup należy przytwierdzić do fundamentu żelbetowego na głębokość 120cm za pomocą kotwy na głębokość co najmniej 120cm pod powierzchnią gruntu. W przypadku braku danych przyjąć trzpień 60x60x120cm

Główne elementy urządzeń wykonane z profili zamkniętych, siedziska ze stali nierdzewnej odpornej na warunki atmosferyczne, podstopnice ze stali nierdzewnej. Każde urządzenie powinno zawierać instrukcję obsługi przedstawiającą główne funkcje urządzenia wraz ze sposobem ćwiczenia. W razie potrzeby również informację o maksymalnej dopuszczalnej wadze użytkownika oraz ewentualnych zagrożeniach.

Wszystkie urządzenia muszą posiadać ważny certyfikat zgodności poświadczający spełnienia wymagań zawartych w normie PN-EN 16630:2015-06 "Wyposażenie siłowni plenerowych zainstalowanych na stałe - wymagania bezpieczeństwa i metody badań".

2. Tablice informacyjne

Projektuje się jedną tablicę informacyjną odnoszącą się do regulaminu siłowni.

Tablica informacyjna siłowni powinna zawierać informacje:

- siłownia zewnętrzna przeznaczona jest wyłącznie dla dorosłych i dzieci powyżej 10 roku życia posiadających co najmniej 1,4 m wzrostu, użytkownicy poniżej 14 roku życia powinni pozostawać pod opieką dorosłych,
- z poszczególnych urządzeń należy korzystać zgodnie z ich przeznaczeniem po wcześniejszym zapoznaniu

R. Dudek D. Biały ul. Krakowska 21 32-065 Krzeszowice

☎ tel. (12) 282 41 12 ✉ fax. (12) 282 41 10 📧 biuro@biurodraft.com.pl 🌐 www.biurodraft.com.pl

Tytuł projektu: Budowa elementów małej architektury w miejscu publicznym (urządzenia siłowni plenerowej oraz tablicy informacyjnej)

Inwestor: **Gmina Pińczów**, ul. 3 Maja 10, 28-400 Pińczów

- się z instrukcją obsługi, w które zostały zaopatrzone,
- intensywność treningu powinna być dostosowana do indywidualnych możliwości,
- przed przystąpieniem do ćwiczeń należy upewnić się czy pozwala na to stan zdrowia użytkownika,
- numer alarmowy telefonu w razie wypadku,
- adres i numer kontaktowy administratora obiektu.

Słupki tablic należy przytwierdzić do fundamentu betonowego o wymiarach 30x30cm na głębokość 1,20m pod powierzchnią gruntu.

Lokalizację tablic przedstawiono na rysunku PZT.

Opis zakończono dnia maj 2020r.

Autor opracowania:

mgr inż. arch. Bogdan Ślusarczyk

Uprawniony do projektowania w branży architektonicznej nr 577/KW/73

mgr inż. Bogdan Ślusarczyk
ARCHITEKT - URBANISTA
Uprawniony do projektowania
wszelkich obiektów budowlanych
i projektowania przestrzennego
UPR. ARCH - BUD. NR 577/KW/73
UPR. URBANISTYCZNE NR 111/87

WIDOK - ORBITREK

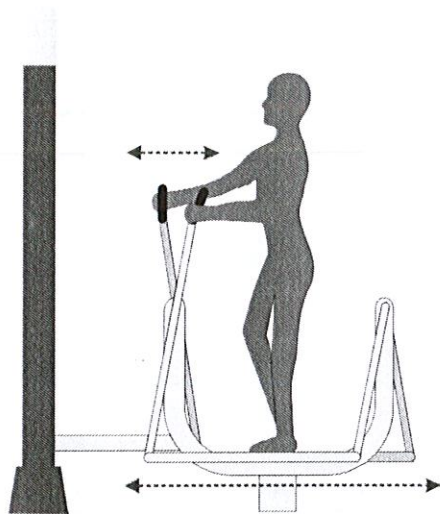

ORBITREK

Oznaczenie na PZT /A/

Wysokość maksymalna - 1660mm
 Szerokość maksymalna - 641mm
 Długość maksymalna - 1176mm
 Głębokość zakotwiczenia w gruncie - 500mm
 Strefa użytkowania urządzenia: 4776mm x 4241mm

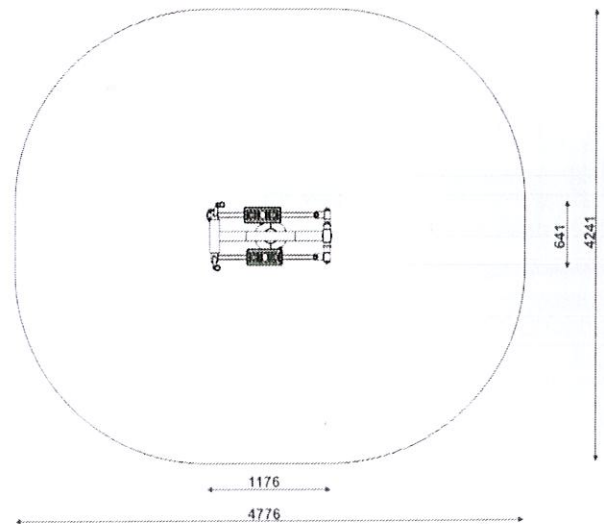

Źródł:
<http://www.atut-placezabaw.pl/>

Wszelkie prawa zastrzeżone. Kłopoty z prawem reprodukcji lub udostępnienia osobom trzecim tego rysunku lub jego części bez wyrażonego upoważnienia autora Biura Projektowego Draft (Dz.U. 24/1994 poz. 83 art. 115-118)

Rewizja nr/data:	Temat rewizji - krótki opis:		
Jednostka Projektowa:	 DRAFT ENGINEERS sp. z o.o. ul. Krakowska 21 32-065 Krzeszowice www.biurodraft.com.pl e-mail: biuro@biurodraft.com.pl		
Nazwa Inwestora:	Gmina Pińczów ul. 3 Maja 10 28-400 Pińczów		
Nazwa obiektu budowlanego:	Budowa elementów małej architektury w miejscu publicznym (urządzenia siłowni plenerowej oraz tablicy informacyjnej)		
Adres obiektu budowlanego:	miejscowość Stara Zagóść, gmina Pińczów j. ewid 260804_5 Pińczów - obszar wwiejski, 0031 Stara Zagóść		Nr działek inwestycji: 357
Branża:	ARCHITEKTURA	Stadium:	PROJEKT TECHNICZNY
Funkcja:	Imię i nazwisko:	Nr uprawnień i specjalizacja:	Nr projektu: 438/PA-K/06/2020
Projektant:	mgr inż. arch. Bogdan Ślusarczyk	upr. bud. nr 577/KW/73 architektoniczne bez ograniczeń	Podpis: 
Rysunek opracował:	Nazwa Rysunku:	WIDOK - ORBITREK	Skala:
Małgorzata Kałamacka			Nr rys. A-01

WIDOK - ODWODZICIEL POJEDYNCZY

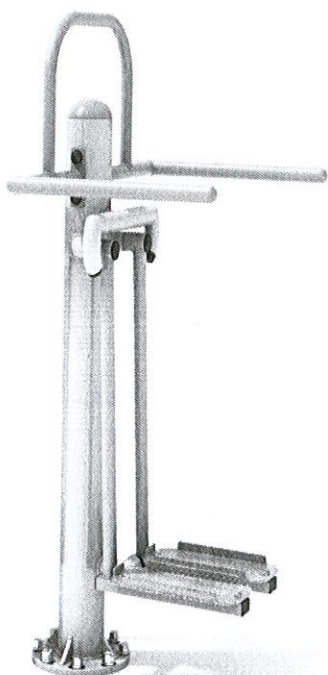

ODWODZICIEL POJEDYNCZY

Oznaczenie na PZT /E/

Wysokość maksymalna - 1400mm
Szerokość maksymalna - 740 mm
Długość maksymalna - 683 mm
Strefa użytkowania urządzenia: 3690 mm x 3740 mm.

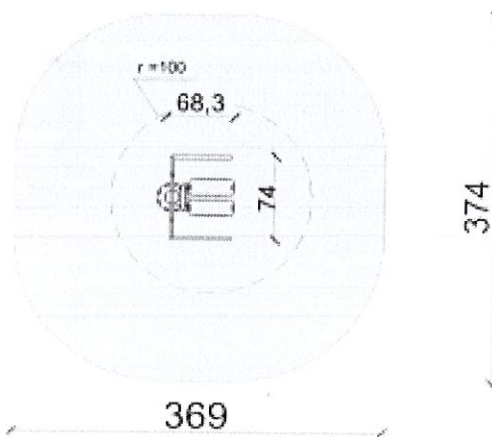



Źródł:
<https://trainer.net.pl>

Wszelkie prawa zastrzeżone. Niezależnie od sposobu reprodukcji, nie może być rozpowszechniana bez zgody autora. Biuro Projektowe Draft (Dz.U. 24/954, poz.83 art. 115-118)

Rewizje nr/data:	Temat rewizji - krótki opis:		
Jednostka Projektowa:	 DRAFT ENGINEERS sp. z o.o. ul. Krakowska 21 32-065 Krzeszowice www.biurodraft.com.pl e-mail: biuro@biurodraft.com.pl		 Gmina Pińczów ul. 3 Maja 10 28-400 Pińczów
Nazwa Inwestora:			
Nazwa obiektu budowlanego:	Budowa elementów małej architektury w miejscu publicznym (urządzenia siłowni plenerowej oraz tablicy informacyjnej)		
Adres obiektu budowlanego:	miejsowość Stara Zagóść, gmina Pińczów j. ewid 260804_5 Pińczów- obszar wwiejski, 0031 Stara Zagóść		Nr działek inwestycji: 357
Branża:	ARCHITEKTURA	Stadium:	PROJEKT TECHNICZNY
Funkcja:	Imię i nazwisko:	Nr uprawnień i specjalizacja:	Nr projektu: 438/PA-K/06/2020
Projektant:	mgr inż. arch. Bogdan Ślusarczyk	upr. bud. nr 577/KW/73 architektoniczne bez ograniczeń	Podpis:  Data opracowania: 2020 maj
Rysunek opracował:	Nazwa Rysunku:	WIDOK -ODWODZICIEL POJEDYNCZY	Skala: Nr rys. A-05

WIDOK - TALICA INFORMACYJNA



Wszelkie prawa zastrzeżone. Łącznie z prawem reprodukcji lub udostępnienia osobom trzecim tego rysunku lub jego części bez wyrażonego upoważnienia autora Biura Projektowego Draft (Dz.U. 24/1994 poz.83 art. 115-118)	Rewizje nr/data:		Temat rewizji - krótki opis:			
	Jednostka Projektowa:		 DRAFT ENGINEERS sp. z o.o.		 Gmina Pińczów ul. 3 Maja 10 28-400 Pińczów	
	Nazwa Inwestora:		ul. Krakowska 21 32-065 Krzeszowice www.biurodraft.com.pl e-mail: biuro@biurodraft.com.pl			
	Nazwa obiektu budowlanego:		Budowa elementów małej architektury w miejscu publicznym (urządzenia siłowni plenerowej oraz tablicy informacyjnej)			
	Adres obiektu budowlanego:		miejscowość Stara Zagóść, gmina Pińczów j. ewid 260804_5 Pińczów - obszar wierejski, 0031 Stara Zagóść		Nr działek inwestycji: 357	
	Branża:		ARCHITEKTURA		Stadium: PROJEKT TECHNICZNY	
	Funkcja:		Imię i nazwisko:		Nr projektu: 438/PA-K/06/2020	
	Projektant:		mgr inż. arch. Bogdan Ślusarczyk		Podpis: 	
					Data opracowania: 2020 maj	
	Rysunek opracował: Małgorzata Kałamačka		Nazwa Rysunku: WIDOK -TABLICA INFORMACYJNA		Skala:	
				Nr rys. A-06		

PROJEKT ZAGOSPODAROWANIA TERENU

SKALA 1:500

T. 2608.2020.170
2020-03-31

OZNACZENIA:

 Istniejący teren zielony

 Strefa bezpieczna

 Granica działki nr 206/1

 Zakres inwestycji

ISTNIEJĄCE ZAGOSPODAROWANIE

- ① Budynek Szkoły Podstawowej
- ② Boisko sportowe
- ③ Plac zabaw

ISTNIEJĄCE URZĄDZENIA w zakresie inwestycji

- ④ Huśtawka wagowa 4 szt
- ⑤ Drabinka 1 szt

PROJEKTOWANE URZĄDZENIA

- Ⓐ Orbitrek 1 szt.
- Ⓑ Narciarz 1 szt.
- Ⓒ Wyciąg górny podwójny 1 szt.
- Ⓓ Prasa nożna podwójna 1 szt.
- Ⓔ Odwodziciel pojedynczy 1 szt.
- Ⓕ Tablica informacyjna 1 szt.

Potwierdzam za zgodność z oryginałem
29 MAJ 2020
dnia miejscowość

mgr inż. Bogdan Ślusarczyk
ARCHITEKT - URBANISTA
Uprawniony do projektowania
wszyscyh obiektów budowlanych
i projektowania przestrzennego
UPR. ARCH - BUD. NR 577/KW/73
UPR. URBANISTYCZNE NR 111/87

Wszystkie prawa zastrzeżone. Kopia i powielanie bez zgody autora. Wszelkie prawa zastrzeżone. Kopia i powielanie bez zgody autora. Wszelkie prawa zastrzeżone. Kopia i powielanie bez zgody autora.	Rewizje nr/data:	Temat rewizji - krótki opis:		 Gmina Pińczów ul. 3 Maja 10 28-400 Pińczów
Jednostka Projektowa:	 DRAFT ENGINEERS sp. z o.o. ul. Krakowska 21 32-065 Krzeszowice e-mail: biuro@biurodraft.com.pl www.biurodraft.com.pl		Nr działek inwestycji: 357	
Nazwa Inwestora:	Budowa elementów małej architektury w miejscu publicznym (urządzenia siłowni plenerowej oraz tablicy informacyjnej)		Nr projektu: 438/PA-K/06/2020	Data opracowania: 2020 maj
Nazwa obiektu budowlanego:	miejscowość Stara Zagóść, gmina Pińczów j. ewid 260804_5 Pińczów- obszar wiejski, 0031 Stara Zagóść		Podpis: 	
Adres obiektu budowlanego:	Branża: ARCHITEKTURA Stadium: PROJEKT BUDOWLANY		Nr uprawnień i specjalizacja: upr. bud. nr 577/KW/73 architektoniczne bez ograniczeń	Nr rys. PZT-01
Funkcja:	Imię i nazwisko: mgr inż. arch. Bogdan Ślusarczyk			
Projektant:	Rysunek opracował: Małgorzata Kałamacka		Skala: 1:500	
Nazwa Rysunku:		PROJEKT ZAGOSPODAROWANIA TERENU		