

# ELEMENTY MAŁEJ ARCHITEKTURY

## ŁAWKI

Model: Haga 01304

Dane techniczne  
 długość - 200 cm  
 szerokość - 45 cm  
 wysokość - 40 cm  
 waga - 125 kg

szt.: 6



(Oznaczenie Ł1 zgodnie z rysunkiem PZT-04)



Model: Haga 01305

Dane techniczne  
 długość - 200 cm  
 szerokość - 65 cm  
 wysokość - 80 cm  
 waga - 133 kg

szt.: 23

(Oznaczenie Ł2 zgodnie z rysunkiem PZT-04)

### Materiały

siedzisko - listwy z drewna iglastego o grubości 4 cm, trzykrotnie pokryte lakierobejcd,  
 podstawa - beton  
 wzmocnienie siedziska - stal

### Montaż

przez zabetonowanie elementów kotwiących

### Kolorystyka

drewno - teak, orzech, palisander  
 podstawa - beton piaskowany  
 wzmocnienie siedziska - grafit

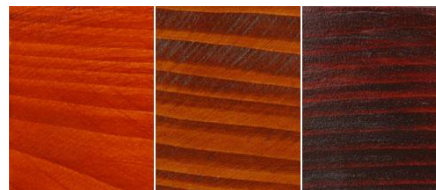

Teak

Orzech

Palisander

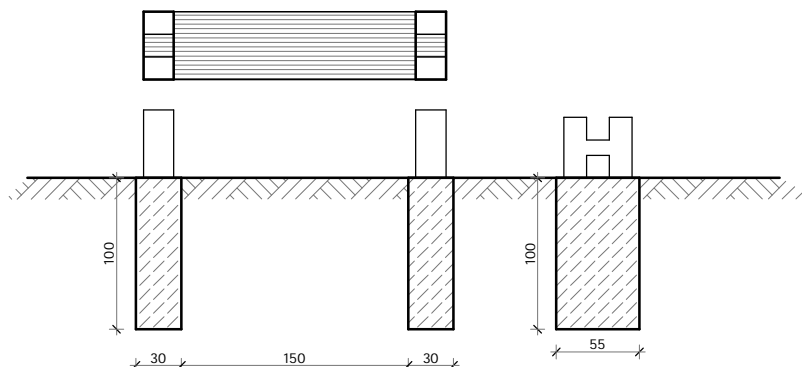

Rozmieszczenie elementów małej architektury zgodnie z rysunkiem PZT-05

Jednostka projektowa:		Dane obiektu:		Projektant:		Numer i zakres upr.:		Podpis:	
Nazwa obiektu :		Przebudowa targowicy miejskiej przy ul. Republiki Pińczowskiej w Pińczowie		mgr inż. arch. Anna Pisula		nr upr. 24/03/SLOKK specjalność architektoniczna			
Lokalizacja :		Dz. nr 295/63, 295/64, 295/66, 295/67, 295/68, 295/69, 295/70, 295/71, 295/72, 295/73, 295/74, 295/75, 295/76, 295/77, 295/78, 295/79, 295/80, 295/81, 295/82, 295/83, 295/84, 295/85, 295/86, 295/87, 295/88, 295/89, 295/90, 295/91, 295/92, 295/93, 295/94, 295/95, 295/96, 295/97, 295/98, 295/99, 295/100, 295/101, 295/102, 295/103, 295/104, 295/105, 295/106, 295/107, 295/108, 295/109, 295/110, 295/111, 295/112, 295/113, 295/114, 295/115, 295/116, 295/117, 295/118, 295/119, 295/120, 295/121, 295/122, 295/123 w obrębie Osiedla Pińczona		mgr inż. arch. Bogdan Ślusarczyk		nr upr. 5/77/K/W/73 specjalność architektoniczna			
Inwestor:		Gmina Pińczów ul. 3 Maja 10, 28-400 Pińczów		mgr inż. Paulina Paluch		nr rys. : 1:50		nr projektu: 017-0608	
Nazwa rysunku:		ELEMENTY MAŁEJ ARCHITEKTURY - ŁAWKI		branda: ARCHITEKTURA		nr rys. : PZT-05/A			
		06 czerwiec 2008		skala :					
		Kopowanie i rozpowszechnianie bez zgody autora jest naruszeniem praw autorskich.							

Ul. Krakowska 21  
 32-065 Krzeszowice  
 tel: (12) 282-41-12  
 fax: (12) 282-41-10  
 www.biurodraft.com.pl  
 e-mail: biuro@biurodraft.com.pl

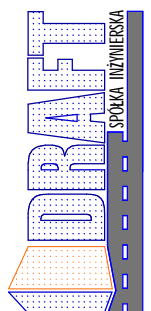

# ELEMENTY MAŁEJ ARCHITEKTURY

## KOSZE NA ŚMIECI

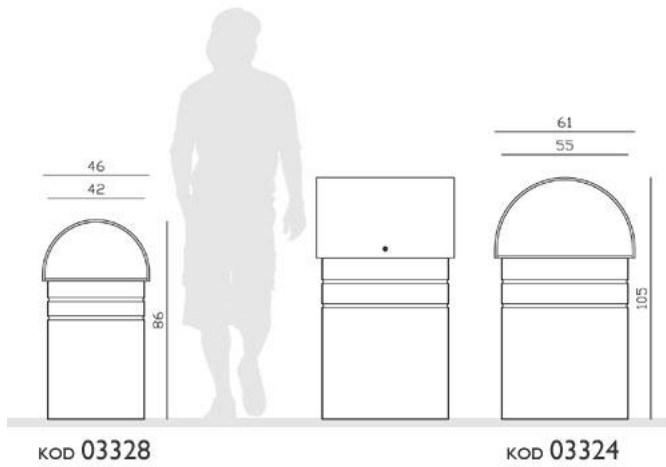

KOD 03328

KOD 03324

(Oznaczone nr 1. na rysunku PZT-04)

Model: Brno 03324

Dane techniczne  
 wysokość - 105 cm  
 szerokość - 61/55 cm  
 długość - 46/42 cm  
 pojemność - 100 l  
 waga - 205 kg

szt.: 34



### Materiały

daszek - stalowy, ocynkowany, malowany proszkowo  
 obudowa - beton zbrojony, piaskowany,

### Montaż

kosz wolnostojący z możliwością  
 zabetonowania elementów kotwiących

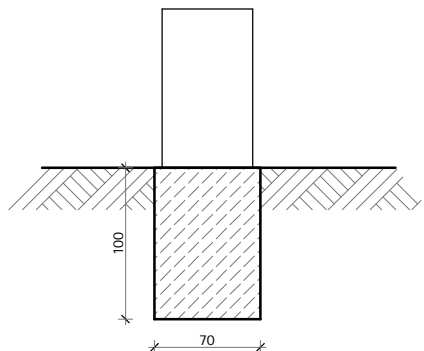

Umieszczenie elementów małej architektury zgodnie z rysunkiem PZT-05

Dane obiektu:		Projektant		Numer i zakres upr.:		Podpis:	
Nazwa obiektu :	Przebudowa targowicy miejskiej przy ul. Republik Pińczowskiej w Pińczowie	projektant:	mgr inż. arch. Anna Pilsula	nr upr. 24/03/S/O.K.K	specjalność architektoniczna		
Lokalizacja :	Dz. nr 295/63, 295/64, 295/65, 295/66, 295/67, 295/68, 295/69, 295/70, 295/71, 295/72, 295/73, 295/74, 295/75, 295/76, 295/77, 295/78, 295/79, 295/80, 295/81, 295/82, 295/83, 295/84, 295/85, 295/86, 295/87, 295/88, 295/89, 295/90, 295/91, 295/92, 295/93, 295/94, 295/95, 295/96, 295/97, 295/98, 295/99, 300/01, 300/02, 300/03, 300/04, 300/05, 300/06, 300/07, 300/08, 300/09, 300/10, 300/11, 300/12, 300/13, 300/14, 300/15, 300/16, 300/17, 300/18, 300/19, 300/20, 300/21, 300/22, 300/23, 300/24, 300/25, 300/26, 300/27, 300/28, 300/29, 300/30, 300/31, 300/32, 300/33, 300/34, 300/35, 300/36, 300/37, 300/38, 300/39, 300/40, 300/41, 300/42, 300/43, 300/44, 300/45, 300/46, 300/47, 300/48, 300/49, 300/50, 300/51, 300/52, 300/53, 300/54, 300/55, 300/56, 300/57, 300/58, 300/59, 300/60, 300/61, 300/62, 300/63, 300/64, 300/65, 300/66, 300/67, 300/68, 300/69, 300/70, 300/71, 300/72, 300/73, 300/74, 300/75, 300/76, 300/77, 300/78, 300/79, 300/80, 300/81, 300/82, 300/83, 300/84, 300/85, 300/86, 300/87, 300/88, 300/89, 300/90, 300/91, 300/92, 300/93, 300/94, 300/95, 300/96, 300/97, 300/98, 300/99, 300/100	projektant:	mgr inż. arch. Bogdan Ślusarczyk	nr upr. 577/K/W/73	specjalność architektoniczna		
Inwestor:	Gmina Pińczów ul. 3 Maja 10, 28-400 Pińczów	opracował:	mgr inż. Paulina Paluch				
Nazwa rysunku:	ELEMENTY MAŁEJ ARCHITEKTURY- KOSZE						
Koprowanie i rozpowszechnianie bez zgody autora jest nieuzasadnieniem praw autorskich.		06 czerwiec 2008		branża: ARCHITEKTURA		skala: 1:50	
Jednostka projektowa:		nr rys. :		nr rys. :		nr rys. :	
Ul. Krakowska 21 32-065 Krzeszowice tel: (12) 282-41-12 fax: (12) 282-41-10 www.biurodraft.com.pl e-mail: biuro@biurodraft.com.pl		PZT-05/B		017-0608		017-0608	

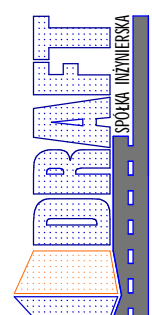

# ELEMENTY MAŁEJ ARCHITEKTURY

## SŁUPKI

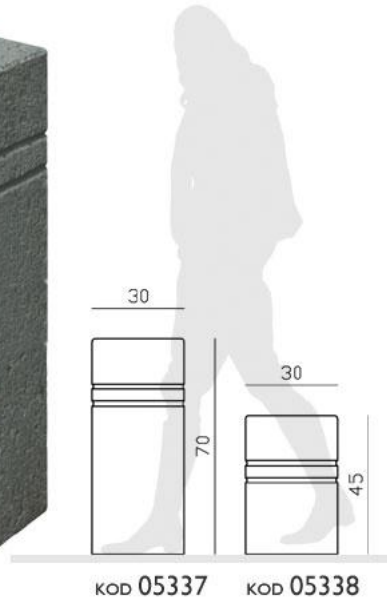

Model: Brno 05337

Dane techniczne  
 wysokość - 70 cm  
 szerokość - 30 cm  
 długość - 30 cm  
 waga - 150 kg

szt: 3

Materiały  
 Beton piaskowany

Wersje produkcyjne  
 wolnostojące lub z uchwytnymi na łańcuch

Montaż  
 przez zabetonowanie elementów kotwiących

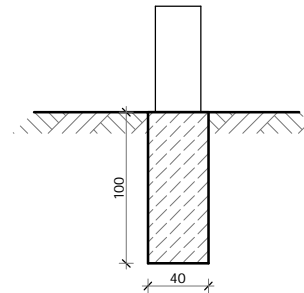

Umieszczenie elementów małej architektury zgodnie z rysunkiem PZT-05

Jednostka projektowa: Uł. Krakowska 21 32-065 Krzeszowice tel: (12) 282-41-12 fax: (12) 282-41-10 www.biurowodrafi.com.pl e-mail:biuro@biurowodraft.com.pl	Dane obiektu: Nazwa obiektu : Przebudowa targowicy miejskiej przy ul. Republiki Pińczowskiej w Pińczowie Lokalizacja : <small>Dz. nr 295463, 295464, 295465, 295466, 295467, 295468, 295469, 295470, 295471, 295472, 295473, 295474, 295475, 295476, 295477, 295478, 295479, 295480, 295481, 295482, 295483, 295484, 295485, 295486, 295487, 295488, 295489, 295490, 295491, 295492, 295493, 295494, 295495, 295496, 295497, 295498, 295499, 295500, 295501, 295502, 295503, 295504, 295505, 295506, 295507, 295508, 295509, 295510, 295511, 295512, 295513, 295514, 295515, 295516, 295517, 295518, 295519, 295520, 295521, 295522, 295523 w drodze 13 miasta Pińcowa</small> Inwestor: Gmina Pińczów ul. 3 Maja 10, 28-400 Pińczów Nazwa rysunku: ELEMENTY MAŁEJ ARCHITEKTURY- SŁUPKI		Projektant mgr inż. arch. Anna Pisula mgr inż. arch. Bogdan Ślusarczyk mgr inż. Paulina Paluch	Numer i zakres upr.: nr upr. 24/03/S/LOKK specjalność architektoniczna nr upr. 5771/KW/73 specjalność architektoniczna	Podpis:
	06 czerwiec 2008	branza: ARCHITEKTURA	skala: 1:50	nr rys.: PZT-05/C	nr projektu: 017-0608
	Koprowanie i rozpowszechnianie bez zgody autora jest nieuzasadnione praw autorskich.				



# ELEMENTY MAŁEJ ARCHITEKTURY

## STOJAKI ROWEROWE

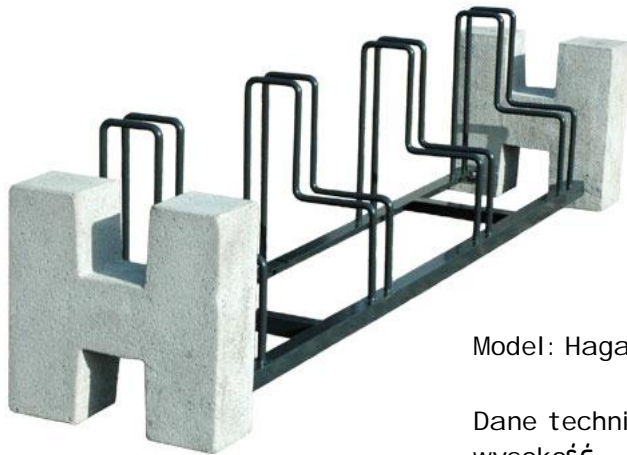

Model: Haga 08303

Dane techniczne  
 wysokość - 56 cm  
 długość - 231 cm  
 szerokość - 45 cm  
 waga - 127 kg  
 ilość miejsc parkingowych - 4  
 szt.: 2

Materiały  
 elementy stalowe - ocynkowane, malowane proszkowo  
 elementy betonowe - beton piaskowany

Kolorystyka  
 czerń, grafit

Montaż  
 wolnostojący



Jednostka projektowa:	Dane obiektu:		Projektant:	Numer i zakres upr.:	Podpis:
	Nazwa obiektu :	Przebudowa targowicy miejskiej przy ul. Republiki Pińczowskiej w Pińczowie			
	Lokalizacja :	Dz. nr 295/63, 295/64, 295/65, 295/66, 295/67, 295/68, 295/69, 295/70, 295/71, 295/72, 295/73, 295/74, 295/75, 295/76, 295/77, 295/78, 295/79, 295/80, 295/81, 295/82, 295/83, 295/84, 295/85, 295/86, 295/87, 295/88, 295/89, 295/90, 295/91, 295/92, 295/93, 295/94, 295/95, 295/96, 295/97, 295/98, 295/99, 295/100, 295/101, 295/102, 295/103, 295/104, 295/105, 295/106, 295/107, 295/108, 295/109, 295/110, 295/111, 295/112, 295/113, 295/114, 295/115, 295/116, 295/117, 295/118, 295/119, 295/120, 295/121, 295/122, 295/123 w obrębie 15 mieszkań Pińczowa	mgr inż.arch. Bogdan Ślusarczyk	nr upr. 577K/W/73 specjalność architektoniczna	
	Inwestor:	Gmina Pińczów ul. 3 Maja 10, 28-400 Pińczów	opracował:		
	Nazwa rysunku:	ELEMENTY MAŁEJ ARCHITEKTURY- STOJAKI ROWEROWE	branza:	ARCHITEKTURA	nr rys. :
		Kopowanie i rozpowszechnianie bez zgody autora jest naruszeniem praw autorskich.	06 czerwiec 2008	skala :	1:50
				nr projektu:	PZT-05/D
					017-0608

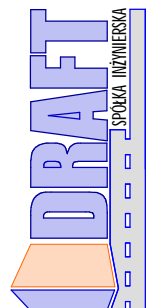

Ul. Krakowska 21  
 32-065 Krzeszowice  
 tel: (12) 282-41-12  
 fax: (12) 282-41-10  
 www.burodraft.com.pl  
 e-mail:biuro@biurodraft.com.pl

# ELEMENTY MAŁEJ ARCHITEKTURY

## DONICE

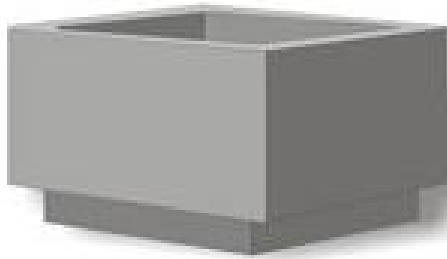

Model: Pasaż 130332

Wymiary :

- wysokość - 40 cm,
- szerokość - 40 cm,
- długość - 60 cm.

szt.:30

(Oznaczenie D1 zgodnie z rysunkiem PZT-04)



**Materiały**  
beton zbrojony płukany

**Rodzaj powierzchni**  
grys biało-czarny, kamyk rzeczny, grys sjenitowy, grys granitowy

**Montaż**  
wolnostojące

Rozmieszczenie elementów małej architektury zgodnie z rysunkiem PZT-05

Jednostka projektowa:		Dane obiektu:		Projektant:		Numer i zakres upr.:		Podpis:	
UJ. Krakowska 21 32-065 Krzeszowice tel: (12) 282-41-12 fax: (12) 282-41-10 www.biurodraft.com.pl e-mail: biuro@biurodraft.com.pl		Przebudowa targowicy miejskiej przy ul. Republiki Pińczowskiej w Pińczowie Dz. nr 29563, 29564, 29565, 29566, 29567, 29568, 29569, 29570, 29571, 29572, 29573, 29574, 29575, 29576, 29577, 29578, 29579, 29580, 29581, 29582, 29583, 29584, 29585, 29586, 29587, 29588, 29589, 29590, 29591, 29592, 29593, 29594, 29595, 29596, 29597, 29598, 29599, 29600, 29601, 29602, 29603, 29604, 29605, 29606, 29607, 29608, 29609, 29610, 29611, 29612, 29613, 29614, 29615, 29616, 29617, 29618, 29619, 29620, 29621, 29622, 29623, 29624, 29625, 29626, 29627, 29628, 29629, 29630, 29631, 29632, 29633, 29634, 29635, 29636, 29637, 29638, 29639, 29640, 29641, 29642, 29643, 29644, 29645, 29646, 29647, 29648, 29649, 29650, 29651, 29652, 29653, 29654, 29655, 29656, 29657, 29658, 29659, 29660, 29661, 29662, 29663, 29664, 29665, 29666, 29667, 29668, 29669, 29670, 29671, 29672, 29673, 29674, 29675, 29676, 29677, 29678, 29679, 29680, 29681, 29682, 29683, 29684, 29685, 29686, 29687, 29688, 29689, 29690, 29691, 29692, 29693, 29694, 29695, 29696, 29697, 29698, 29699, 29700, 29701, 29702, 29703, 29704, 29705, 29706, 29707, 29708, 29709, 29710, 29711, 29712, 29713, 29714, 29715, 29716, 29717, 29718, 29719, 29720, 29721, 29722, 29723, 29724, 29725, 29726, 29727, 29728, 29729, 29730, 29731, 29732, 29733, 29734, 29735, 29736, 29737, 29738, 29739, 29740, 29741, 29742, 29743, 29744, 29745, 29746, 29747, 29748, 29749, 29750, 29751, 29752, 29753, 29754, 29755, 29756, 29757, 29758, 29759, 29760, 29761, 29762, 29763, 29764, 29765, 29766, 29767, 29768, 29769, 29770, 29771, 29772, 29773, 29774, 29775, 29776, 29777, 29778, 29779, 29780, 29781, 29782, 29783, 29784, 29785, 29786, 29787, 29788, 29789, 29790, 29791, 29792, 29793, 29794, 29795, 29796, 29797, 29798, 29799, 29800, 29801, 29802, 29803, 29804, 29805, 29806, 29807, 29808, 29809, 29810, 29811, 29812, 29813, 29814, 29815, 29816, 29817, 29818, 29819, 29820, 29821, 29822, 29823, 29824, 29825, 29826, 29827, 29828, 29829, 29830, 29831, 29832, 29833, 29834, 29835, 29836, 29837, 29838, 29839, 29840, 29841, 29842, 29843, 29844, 29845, 29846, 29847, 29848, 29849, 29850, 29851, 29852, 29853, 29854, 29855, 29856, 29857, 29858, 29859, 29860, 29861, 29862, 29863, 29864, 29865, 29866, 29867, 29868, 29869, 29870, 29871, 29872, 29873, 29874, 29875, 29876, 29877, 29878, 29879, 29880, 29881, 29882, 29883, 29884, 29885, 29886, 29887, 29888, 29889, 29890, 29891, 29892, 29893, 29894, 29895, 29896, 29897, 29898, 29899, 29900, 29901, 29902, 29903, 29904, 29905, 29906, 29907, 29908, 29909, 29910, 29911, 29912, 29913, 29914, 29915, 29916, 29917, 29918, 29919, 29920, 29921, 29922, 29923, 29924, 29925, 29926, 29927, 29928, 29929, 29930, 29931, 29932, 29933, 29934, 29935, 29936, 29937, 29938, 29939, 29940, 29941, 29942, 29943, 29944, 29945, 29946, 29947, 29948, 29949, 29950, 29951, 29952, 29953, 29954, 29955, 29956, 29957, 29958, 29959, 29960, 29961, 29962, 29963, 29964, 29965, 29966, 29967, 29968, 29969, 29970, 29971, 29972, 29973, 29974, 29975, 29976, 29977, 29978, 29979, 29980, 29981, 29982, 29983, 29984, 29985, 29986, 29987, 29988, 29989, 29990, 29991, 29992, 29993, 29994, 29995, 29996, 29997, 29998, 29999, 30000		mgr inż. arch. Anna Pisuła		nr upr. 24/03/SLOKK specjalność architektoniczna		Podpis:	
Lokalizacja :		projektant: projektant:		mgr inż. arch. Bogdan Ślusarczyk		nr upr. 577K/W/73 specjalność architektoniczna			
Inwestor:		opracował:		mgr inż. Paulina Paluch					
Nazwa rysunku:				Gmina Pińczów ul. 3 Maja 10, 28-400 Pińczów ELEMENTY MAŁEJ ARCHITEKTURY - DONICE					
		06 czerwiec 2008		ARCHITEKTURA		nr rys. : nr rys. :		nr projektu: nr projektu:	
		06 czerwiec 2008		ARCHITEKTURA		1:50		PZT-05/E	
		06 czerwiec 2008		ARCHITEKTURA		1:50		017-0608	

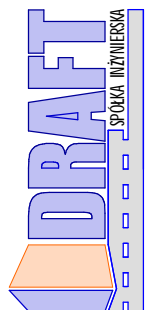

# ELEMENTY MAŁEJ ARCHITEKTURY

## LAMPY OŚWIETLENIOWE

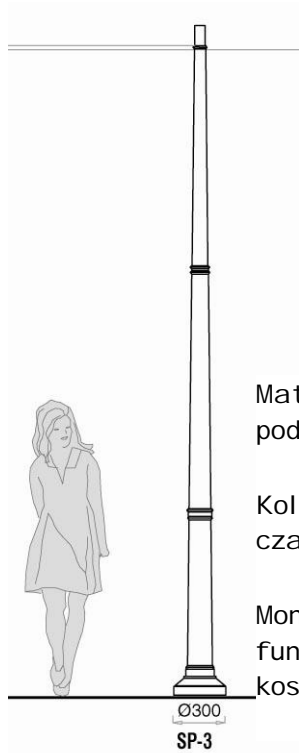

Model: Słup SAL-4,5m

Dane techniczne  
wysokość - 4,5m  
objętość - 0,79 m<sup>3</sup>  
waga - 12,2 kg

szt.:19

Materiały  
podstawa słupa toczona z blachy aluminiowej

Kolorystyka  
czarny,

Montaż  
fundamentów B-50  
kosz zbrojeniowy Z-50

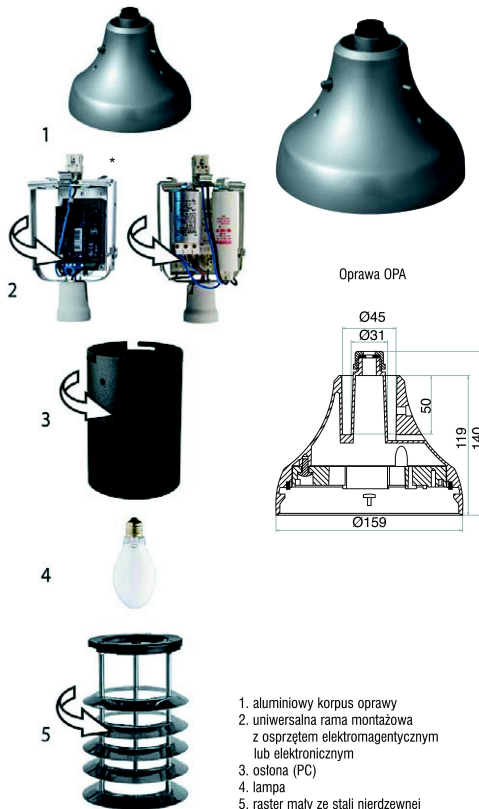
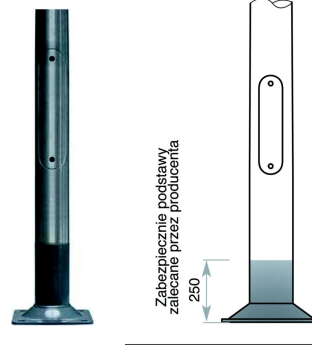

1. aluminiowy korpus oprawy
2. uniwersalna rama montażowa z osprzętem elektromagnetycznym lub elektronicznym
3. osłona (PC)
4. lampa
5. raster mały ze stali nierdzewnej

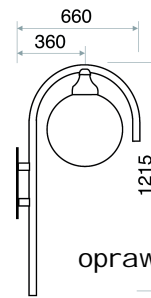

oprawa OPA MH 70

szt.:70

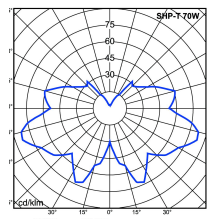
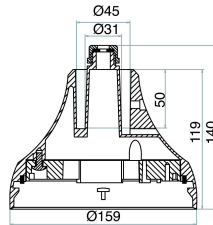

Krzywa rozsyłu dla oprawy OPA S-70 W klosz Kula przezroczysta Ø400 z rastrem małym ze stali nierdzewnej

Jednostka projektowa:	Dane obiektu:		Projektant:		Numer i zakres upr.:		Podpis:		
	Nazwa obiektu :		projektant:		nr upr. 2403/SLOKK specjalność architektoniczna				
	Lokalizacja :		projektant:		nr upr. 5771KW/73 specjalność architektoniczna				
	Inwestor:		opracował:						
Nazwa rysunku:		Przebudowa targowicy miejskiej przy ul. Republiki Pińczowskiej w Pińczowie		mgr inż. arch. Anna Pisuła					
		Gmina Pińczów ul. 3 Maja 10, 28-400 Pińczów		mgr inż. arch. Bogdan Ślusarczyk					
		ELEMENTY MAŁEJ ARCHITEKTURY - LAMPY OŚWIETLENIOWE		mgr inż. Paulina Paluch					
		Kopowanie i rozpowszechnianie bez zgody autora jest naruszeniem praw autorskich.		06 czerwiec 2008		1:50		nr rys. : PZI-05/F	
				branza: ARCHITEKTURA		skala :		nr projektu: 017-0608	

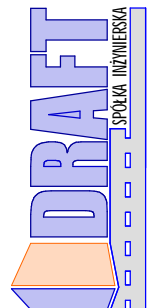

# ELEMENTY MAŁEJ ARCHITEKTURY

## MOCOWANIE LAMP

### FUNDAMENT

Model: B-50

Dane techniczne  
 gabaryty - 225 x 330 x 900  
 rozstaw śrub-180 mm  
 ilość śrub- 4  
 rozmiar śrub- M14  
 długość śrub- 25  
 waga - 145 kg  
 objętość - 0,101 m<sup>3</sup>

szt: 19

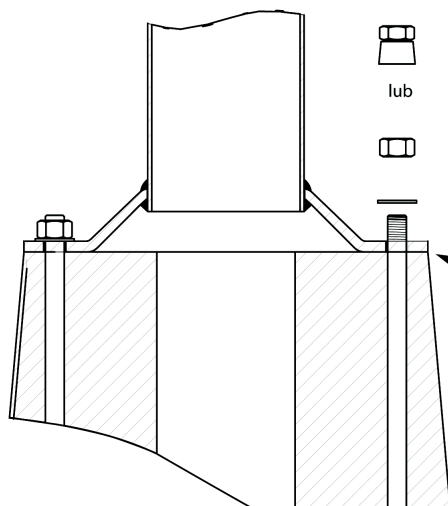
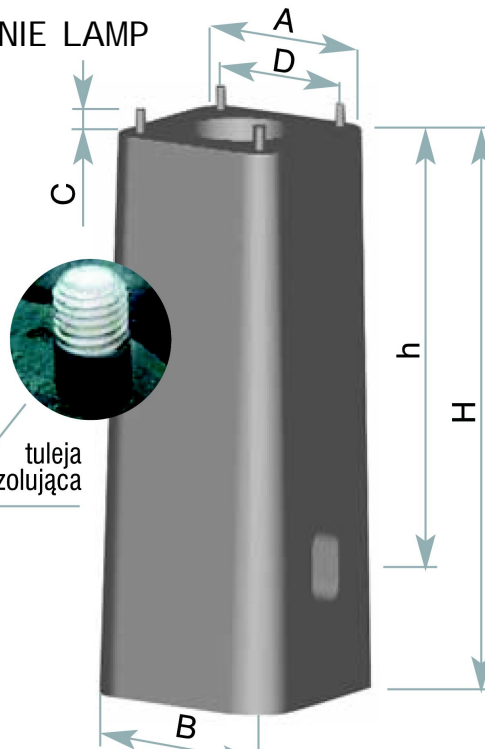

nakrętka zrywalna  
ocynkowana ogniowo

lub

nakrętka ocynkowana  
ogniowo

podkładka nierdzewna

podstawa słupa

tuleja izolująca

fundament

komplet  
elementów  
złącznych

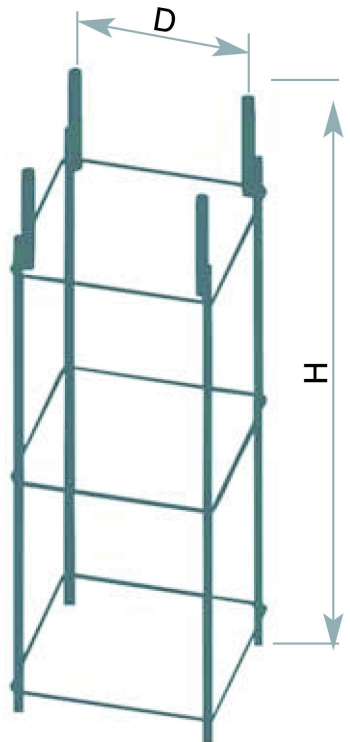

## KOSZ ZBROJENIOWY

Model: Z-50

Dane techniczne  
 wysokość - 900mm  
 rozstaw śrub-180 mm  
 ilość śrub- 4  
 rozmiar śrub- M14  
 waga - 4,2 kg  
 objętość - 0,030 m<sup>3</sup>

szt: 19

Dobór mocy lamp oświetleniowych według projektu instalacji elektrycznych

Jednostka projektowa:	Projektant		Numer i zakres upr.:		Podpis:	
	mgr inż.arch. Anna Pilsula		nr upr. 24/03/SLOKK specjalność architektoniczna			
	mgr inż.arch. Bogdan Ślusarczyk		nr upr. 577K/W73 specjalność architektoniczna			
	mgr inż. Paulina Paluch					
projektant:		projektant:		opracował:		
Przebudowa targowicy miejskiej przy ul. Republik Pińczowskiej w Pińczowie		projektant:		opracował:		
Lokalizacja		projektant:		opracował:		
Inwestor:		projektant:		opracował:		
Nazwa rysunku:		projektant:		opracował:		
Gmina Pińczów ul. 3 Maja 10, 28-400 Pińczów		projektant:		opracował:		
ELEMENTY MAŁEJ ARCHITEKTURY - MOCOWANIE LAMP		projektant:		opracował:		
Koprowanie i rozpowszechnianie bez zgody autora jest naruszeniem praw autorskich.		projektant:		opracował:		
06 czerwiec 2008		projektant:		opracował:		
017-0608		projektant:		opracował:		
1:50		projektant:		opracował:		
ARCHITEKTURA		projektant:		opracował:		
skala:		projektant:		opracował:		
PZT-05/G		projektant:		opracował:		
nr rys.:		projektant:		opracował:		
nr projektu:		projektant:		opracował:		

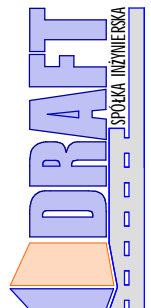

Ul. Krakowska 21  
 32-065 Krzeszowice  
 tel: (12) 282-41-12  
 fax: (12) 282-41-10  
 www.biurodraft.com.pl  
 e-mail:biuro@biurodraft.com.pl



# ELEMENTY MAŁEJ ARCHITEKTURY

## ELEMENTY ROŚLINNE

### TRAWNIK



Mieszanka trawy na tereny rekreacyjne

1. Rajgras angielski / 2 odmiany / 40%
2. Wiechlina łąkowa 30%
3. Kostrzewa czerwona kępkowa 15%
4. Kostrzewa czerwona rozłogowa 15%

Jednostka projektowa:	Dane obiektu:		Projektant		Numer i zakres upr.:		Podpis:				
	Nazwa obiektu :	Przebudowa targowicy miejskiej przy ul. Republiki Pińczowskiej w Pińczowie	projektant:	mgr inż.arch. Anna Pisula	nr upr. 24/03/SLOKK specjalność architektoniczna						
	Lokalizacja :	Dz. nr 295/63, 295/64, 295/65, 295/66, 295/67, 295/68, 295/69, 295/70, 295/71, 295/72, 295/73, 295/74, 295/75, 295/76, 295/77, 295/78, 295/79, 295/80, 295/81, 295/82, 295/83, 295/84, 295/85, 295/86, 295/87, 295/88, 295/89, 295/90, 295/91, 295/92, 295/93, 295/94, 295/95, 295/96, 295/97, 295/98, 295/99, 295/100, 295/101, 295/102, 295/103, 295/104, 295/105, 295/106, 295/107, 295/108, 295/109, 295/110, 295/111, 295/112, 295/113, 295/114, 295/115, 295/116, 295/117, 295/118, 295/119, 295/120, 295/121, 295/122, 295/123 w obrębie 13 miasta Pińczowa	projektant:	mgr inż.arch. Bogdan Ślusarczyk	nr upr. 5771KW/73 specjalność architektoniczna						
	Inwestor:	Gmina Pińczów ul. 3 Maja 10, 28-400 Pińczów	opracował:	mgr inż. Paulina Paluch							
Nazwa rysunku:	ELEMENTY MAŁEJ ARCHITEKTURY- TRAWNIKI										
		06 czerwiec 2008		branża:	ARCHITEKTURA	skala:	1:50	nr rys.:	PZT-05/H	nr projektu:	017-0608
Kopowanie i rozpowszechnianie bez zgody autora jest nielegalnym praw autorskich.											

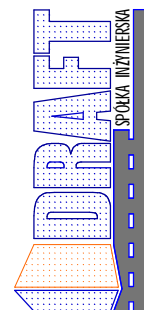

Ul. Krakowska 21  
32-065 Krzeszowice  
tel: (12) 282-41-12  
fax: (12) 282-41-10  
www.biurodraft.com.pl  
e-mail:biuro@biurodraft.com.pl



# ELEMENTY MAŁEJ ARCHITEKTURY

## ELEMENTY ROŚLINNE



### 1. Berberys thunberga

wysokość - do 1,5m

Krzew o kulistym pokroju

Młode pędy czerwone.

Liście drobne, czerwone, z białymi i różowymi plamkami.

Kwiaty żółte w maju.

Wymagania glebowe przeciętne.

Stanowisko słoneczne lub półsłoneczne.

nasadzenia pojedyncze lub grupowe .

szt: 24



Umieszczenie elementów roślinnych zgodnie z rysunkiem PZT-05

Jednostka projektowa:	Dane obiektu:		Projektant:		Numer i zakres upr.:		Podpis:		
	Nazwa obiektu :	Przebudowa targowicy miejskiej przy ul. Republiki Pińczowskiej w Pińczowie	projektant:	mgr inż.arch. Anna Pisula	nr upr. 24/03/SLOKK	specjalność	architektoniczna		
	Lokalizacja :	Dz. nr 295/83, 295/84, 295/85, 295/86, 295/87, 295/88, 295/89, 295/90, 295/91, 295/92, 295/93, 295/94, 295/95, 295/96, 295/97, 295/98, 295/99, 295/100, 295/101, 295/102, 295/103, 295/104, 295/105, 295/106, 295/107, 295/108, 295/109, 295/110, 295/111, 295/112, 295/113, 295/114, 295/115, 295/116, 295/117, 295/118, 295/119, 295/120, 295/121, 295/122, 295/123 w całości 13 miasta Pińczowa.	projektant:	mgr inż.arch. Bogdan Ślusarczyk	nr upr. 571/KW/73	specjalność	architektoniczna		
	Inwestor:	Gmina Pińczów ul. 3 Maja 10, 28-400 Pińczów	opracowali:	mgr inż. Paulina Paluch					
Nazwa rysunku:	ELEMENTY MAŁEJ ARCHITEKTURY- KRZEWY								
		06 czerwiec 2008		branża: ARCHITEKTURA		nr rys.:		nr projektu:	
						1:50		PZT-05/I	
								017-0608	

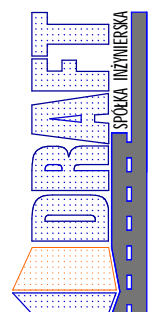

Kopowanie i rozpowszechnianie bez zgody autora jest naruszeniem praw autorskich.

# ELEMENTY MAŁEJ ARCHITEKTURY

## ELEMENTY ROŚLINNE



### 2. Cotoneaster perpusillus irga kartowata

wysokość - do 0,3m  
niski poziomo rozpościerający się krzew  
liście błyszczące, ciemnozielone,  
jesienią jaskrawo czerwone  
kwiaty biało-różowe  
Owoce jasnoczerwone długopozostające na krzewach  
Gleby uprawne ogrodowe

szt: 43



Rozmieszczenie elementów roślinnych zgodnie z rysunkiem PZT-05

Jednostka projektowa:	Dane obiektu:		Projektant		Numer i zakres upr.:		Podpis:		
	Nazwa obiektu :		projektant:		nr upr. 24/03/SLOKK specjalność architektoniczna				
	Lokalizacja :		projektant:		nr upr. 577/KW/73 specjalność architektoniczna				
	Inwestor:		opracował:						
Nazwa rysunku:		06 czerwiec 2008		branża: ARCHITEKTURA		nr rys. : PZT-05/J		nr projektu: 017-0608	
Ul. Krakowska 21 32-065 Krzeszowice tel: (12) 282-41-12 fax: (12) 282-41-10 www.biurowdratf.com.pl e-mail: biuro@biurowdratf.com.pl		Przebudowa targowicy miejskiej przy ul. Republiki Piłczowskiej w Piłczowie <small>Dz. nr 295463, 295464, 295465, 295466, 295467, 295468, 295469, 295470, 295471, 295472, 295473, 295474, 295475, 295476, 295477, 295478, 295479, 295480, 295481, 295482, 295483, 295484, 295485, 295486, 295487, 295488, 295489, 295490, 295491, 295492, 295493, 295494, 295495, 295496, 295497, 295498, 295499, 295500, 295501, 295502, 295503, 295504, 295505, 295506, 295507, 295508, 295509, 295510, 295511, 295512, 295513, 295514, 295515, 295516, 295517, 295518, 295519, 295520, 295521, 295522, 295523 w obrębie 13. miasta Piłczowa</small>		mgr inż. arch. Anna Pisula					
Gmina Piłczów ul. 3 Maja 10, 28-400 Piłczów		06 czerwiec 2008		skala : 1:50					
ELEMENTY MAŁEJ ARCHITEKTURY- KRZEWY		06 czerwiec 2008		skala : 1:50					
Kopowanie i rozpowszechnianie bez zgody autora jest nieuzasadnionem praw autorskich.		06 czerwiec 2008		skala : 1:50					

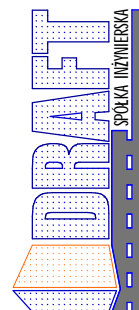



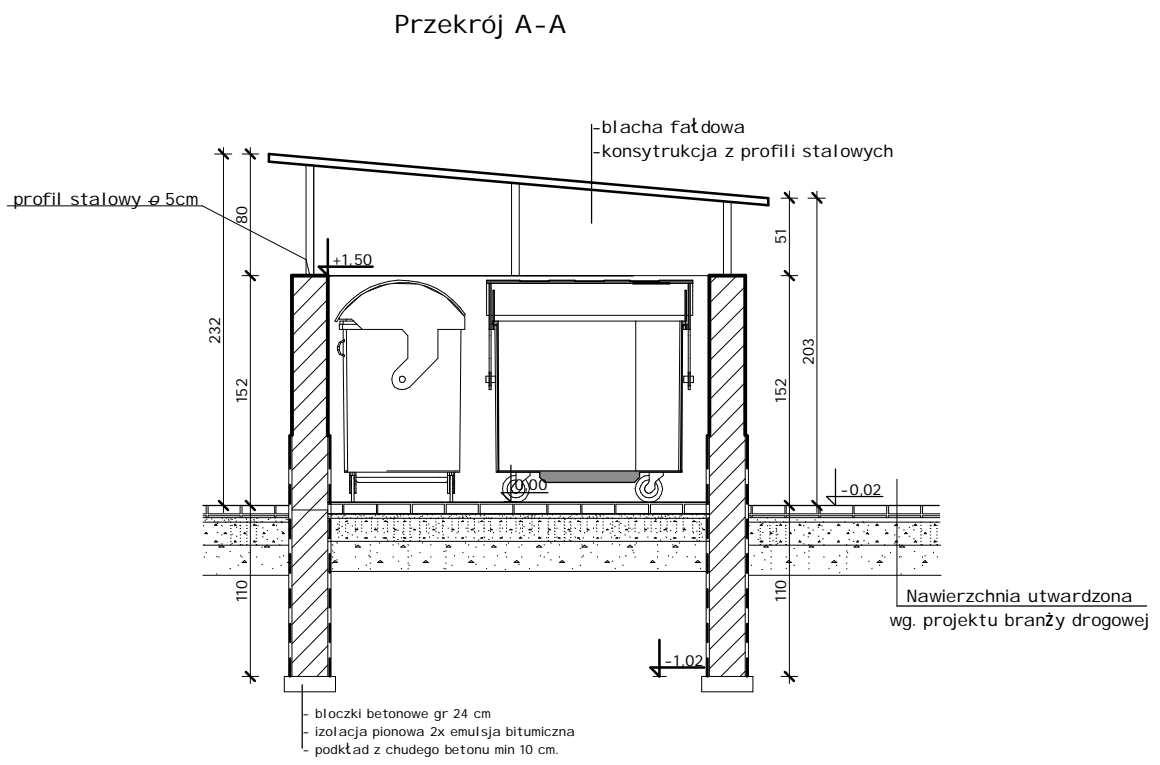
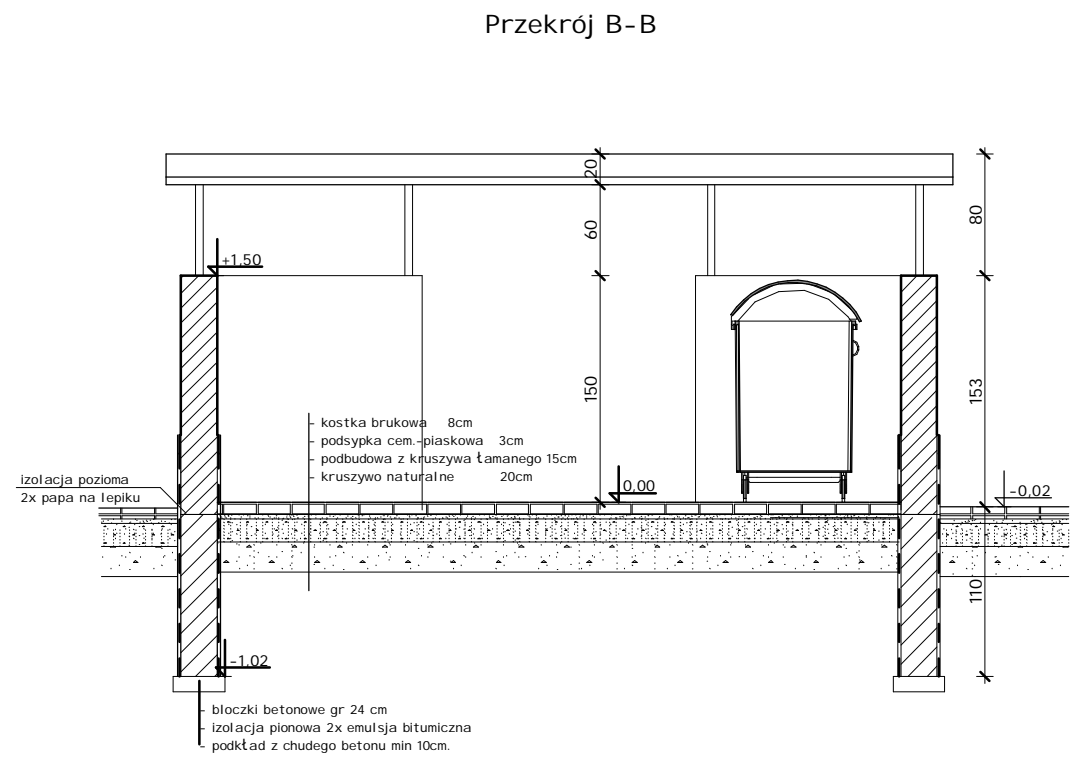
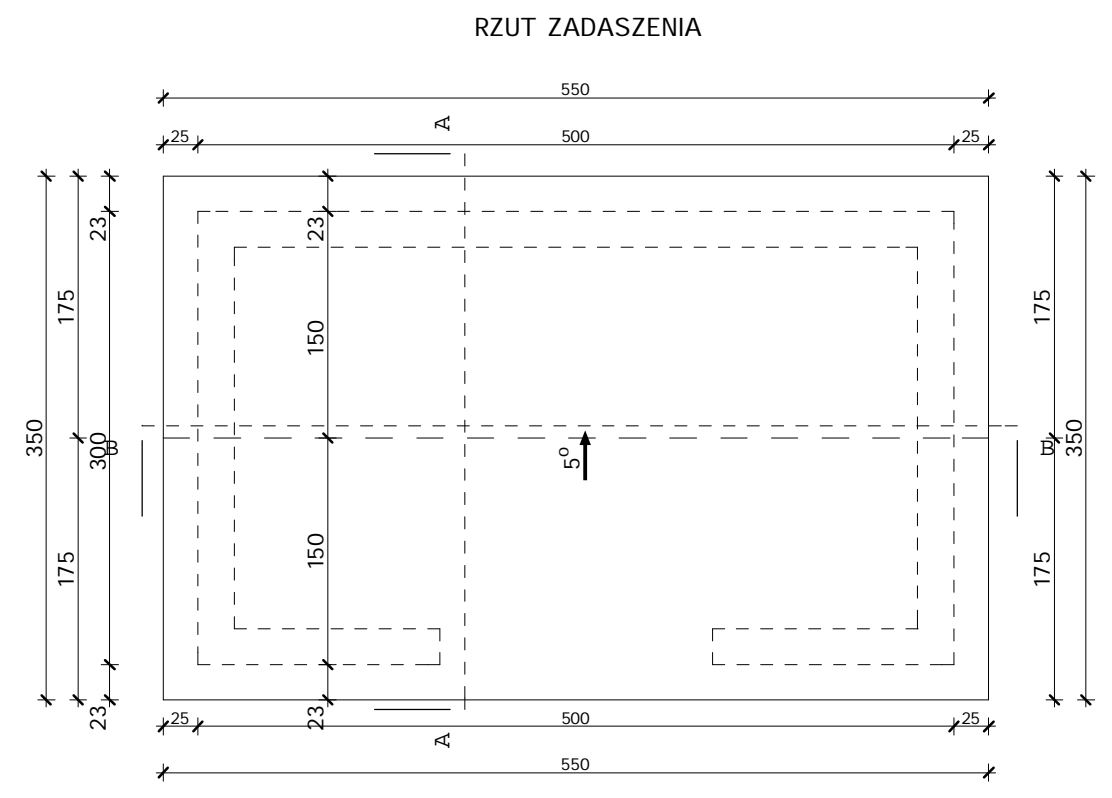
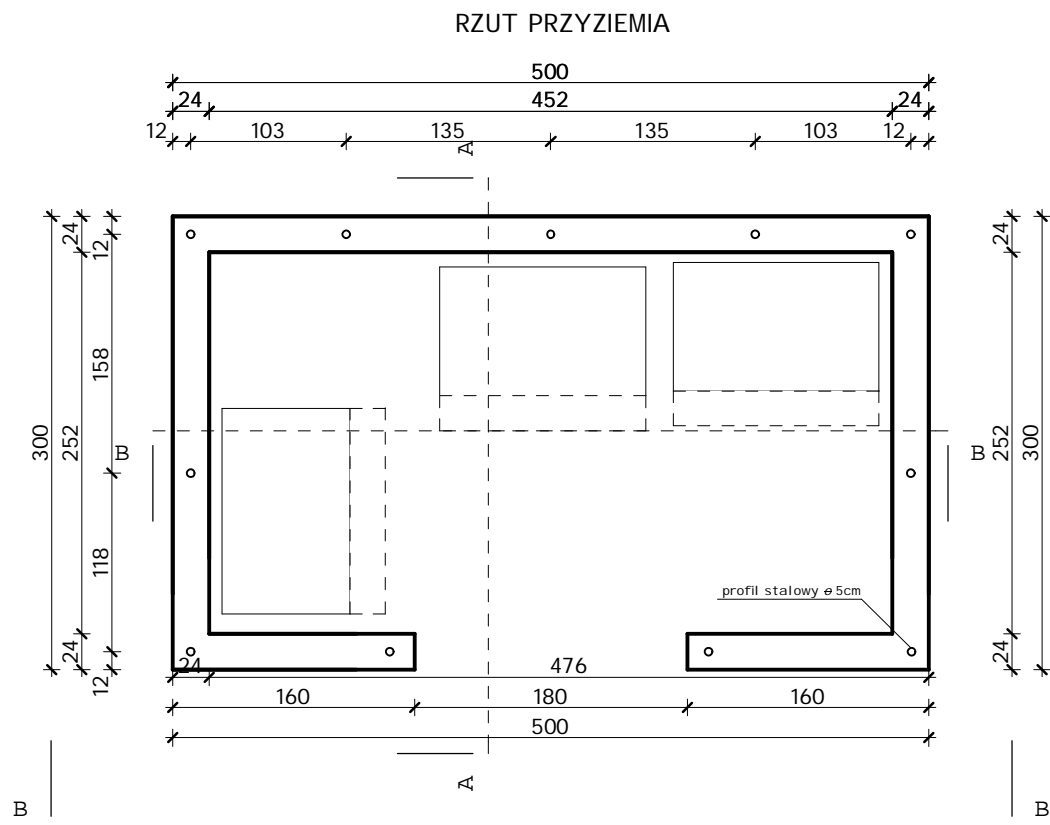

Jednostka projektowa:	<b>Dane obiektu:</b>	<b>Projektant</b>	<b>Numer i zakres upr.:</b>	<b>Podpis:</b>
	<b>Nazwa obiektu:</b>	mgr inż. arch. Anna Pisula	nr upr. 2403/SLOKK specjalność architektoniczna	
	<b>Lokalizacja:</b>	mgr inż. arch. Bogdan Ślusarczyk	nr upr. 577/K/W/73 specjalność architektoniczna	
	<b>Inwestor:</b>	opracował: mgr inż. Paulina Paluch		
	<b>Nazwa rysunku:</b>			
	Gmina Pińczów ul. 3 Maja 10, 28-400 Pińczów			
	<b>ELEMENTY MAŁEJ ARCHITEKTURY - ŚMIETNIK RZUT</b>			
	<small>Kopowanie i rozpowszechnianie bez zgody autora jest niedozwolone praw autorskich.</small>			
	06 sierpień 2008	ARCHITEKTURA	nr rys.: 1:50	nr projektu: PZT-05/K
				017-0608

Ul. Krakowska 21  
32-065 Krzeszowice  
tel: (12) 282-41-12  
fax: (12) 282-41-10  
www.biurodraft.com.pl  
e-mail: biuro@biurodraft.com.pl

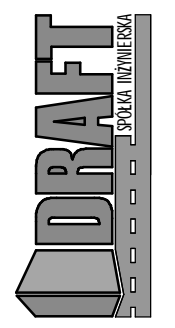

ELEWACJA TYLNA

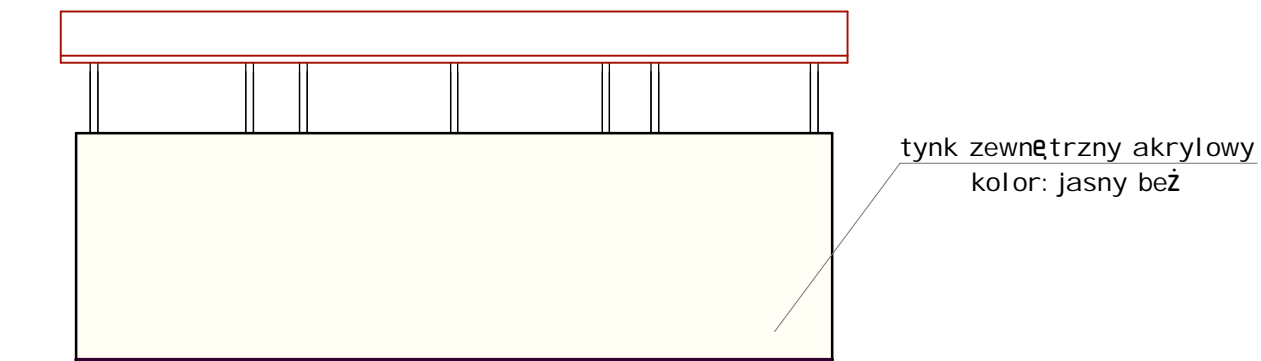

ELEWACJA BOCZNA (PRAWA)

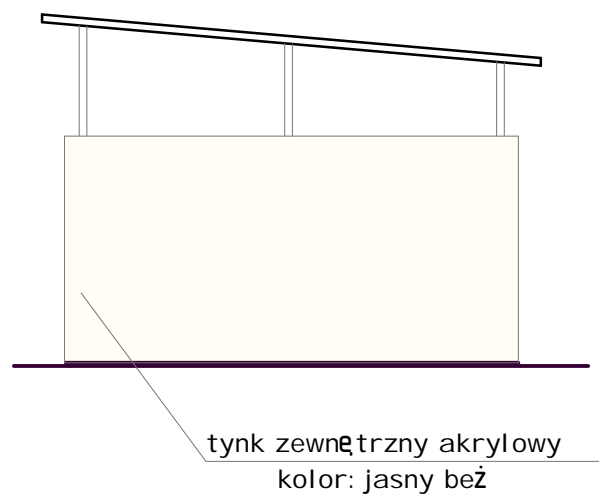

WIDOK OD STRONY PLACU

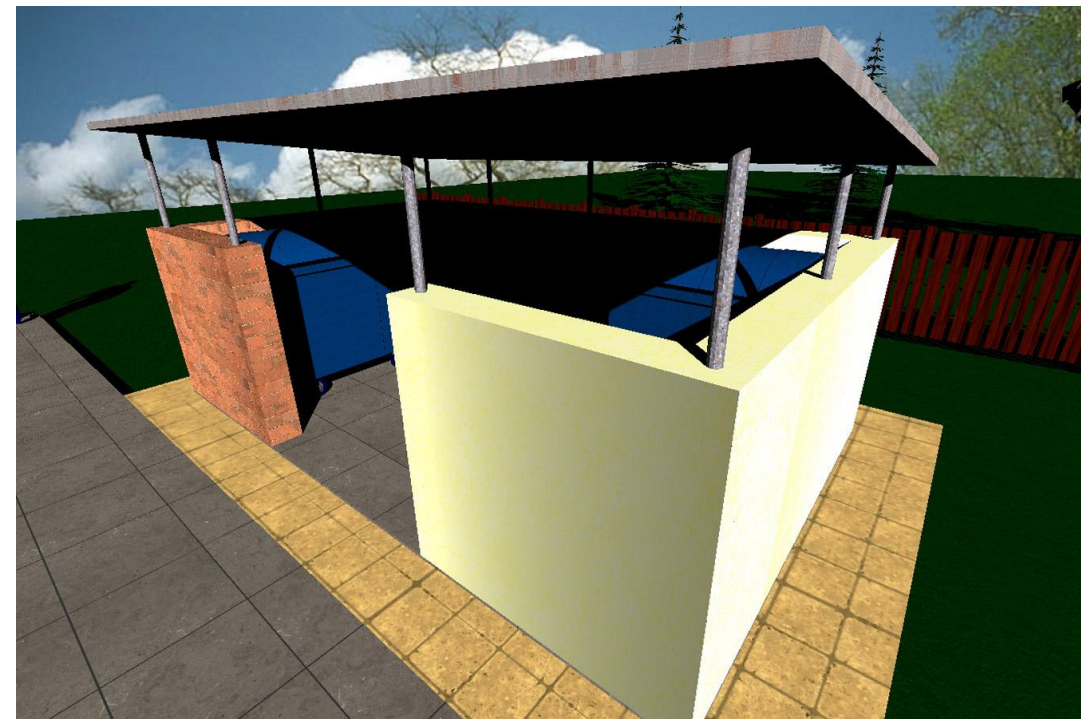

ELEWACJA BOCZNA (LEWA)

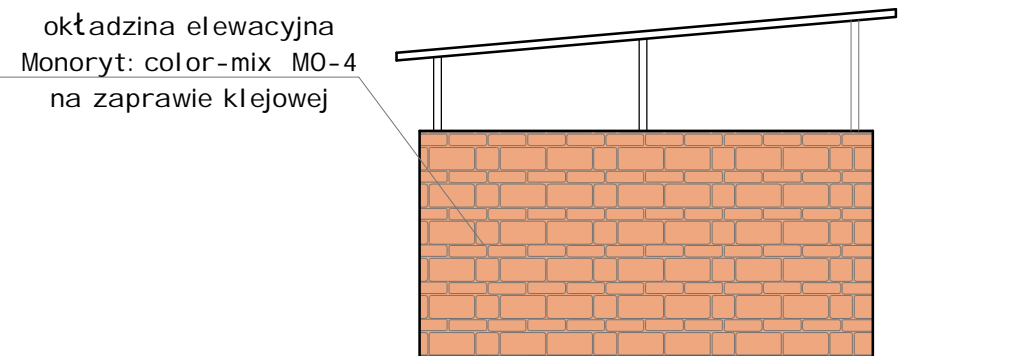

ELEWACJA FRONTOWA

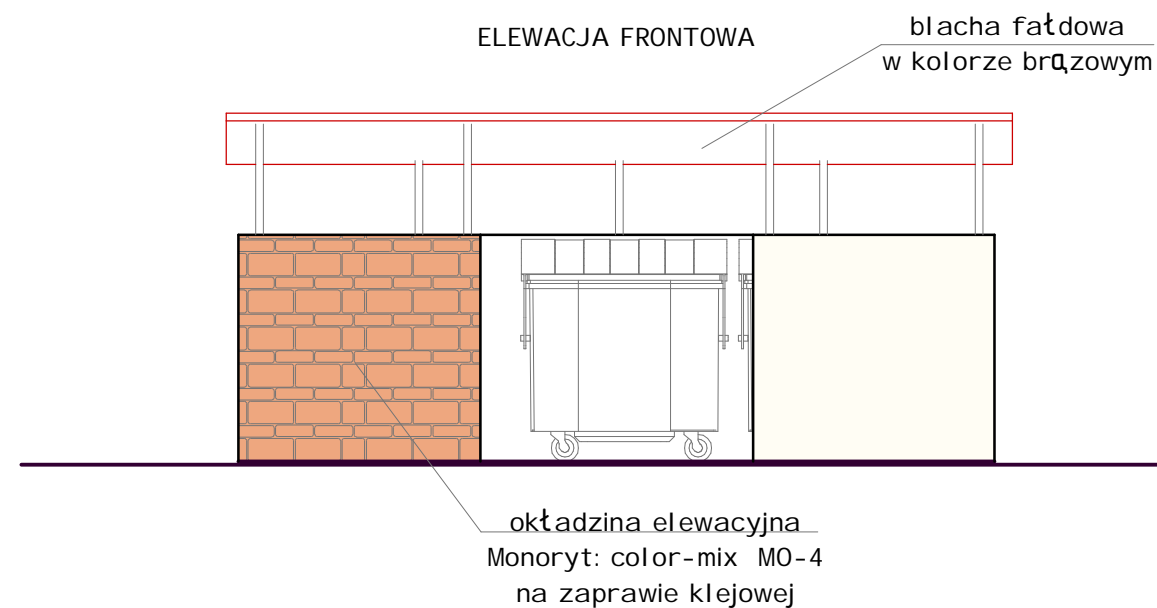

WIDOK OD STRONY PLACU

Jednostka projektowa:	Nazwa obiektu :		Przebudowa łagowicy miejskiej przy ul. Republiki Pińczowskiej w Pińczowie		Projektant	Numer i zakres upr.:		Podpis:		
	Lokalizacja :		ul. 3 Maja 10, 28-400 Pińczów			mgr inż. arch. Anna Pisula		nr upr. 2403/SLOKK specjalność architektoniczna		
Inwestor:		Gmina Pińczów		projektant:		mgr inż. arch. Bogdan Ślusarczyk		nr upr. 571/K/W/73 specjalność architektoniczna		
Nazwa rysunku:		ELEMENTY MAŁEJ ARCHITEKTURY- ŚMIETNIK ELEWACJE		opracował:		mgr inż. Paulina Paluch				
Kopowanie i rozpowszechnianie bez zgody autora jest nie dozwolone. Prawa autorskie.					06 sierpień 2008		branża: ARCHITEKTURA		nr rys.: PZT- 05/L	
					skala: 1:50		nr projektu: 017-0608			

Ul. Krakowska 21  
32-065 Krzeszowice  
tel: (12) 282-41-12  
fax: (12) 282-41-10  
www.burodraft.com.pl  
e-mail: biuro@biurodraft.com.pl





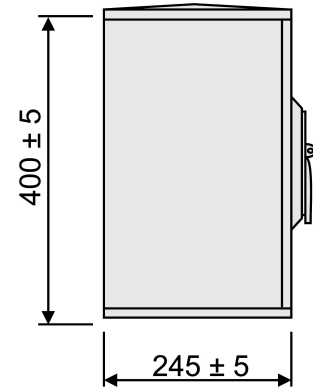
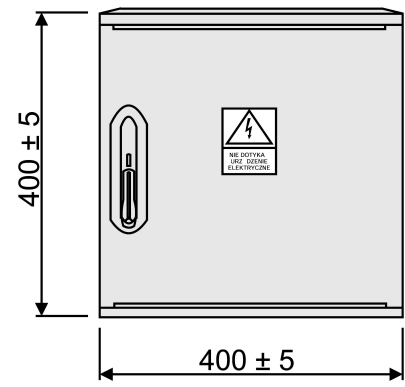

wyposażenie szafki energetycznej

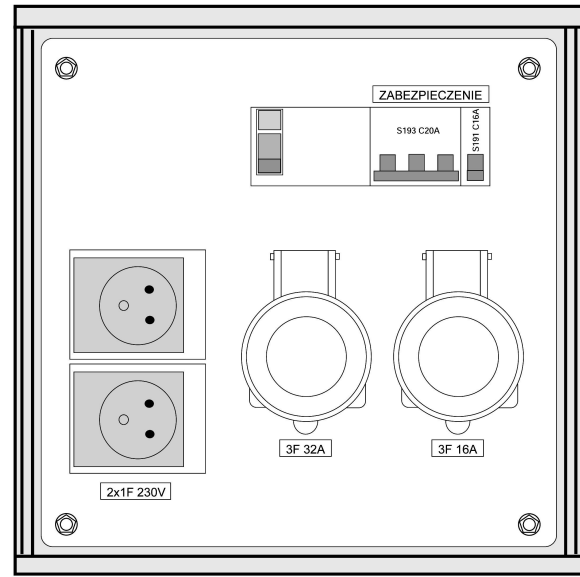

szafka energetyczna  
40x40x25cm

rura osłonowa izolacyjna  
przewody zasilające  
gniazdka elektryczne

szafka energetyczna  
40x40x25cm

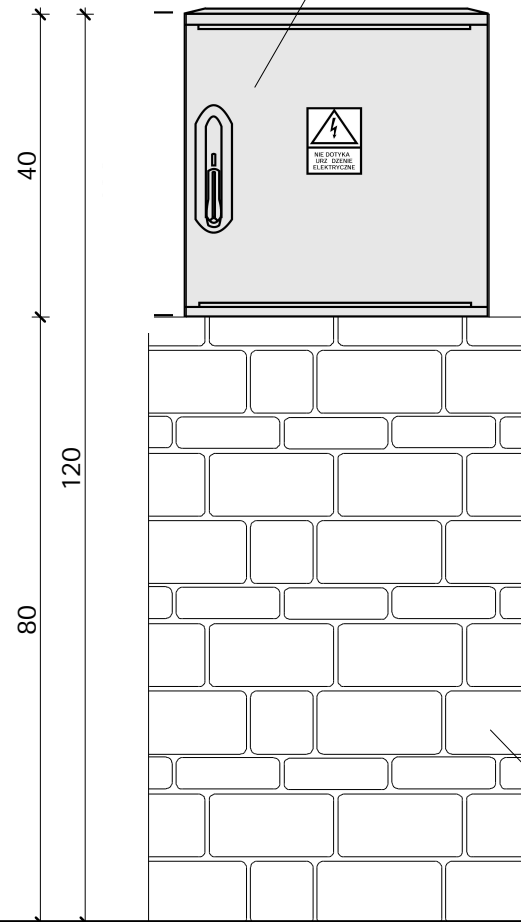

okładzina elewacyjna  
Monoryt: color-mix MO-4  
na zaprawie klejowej

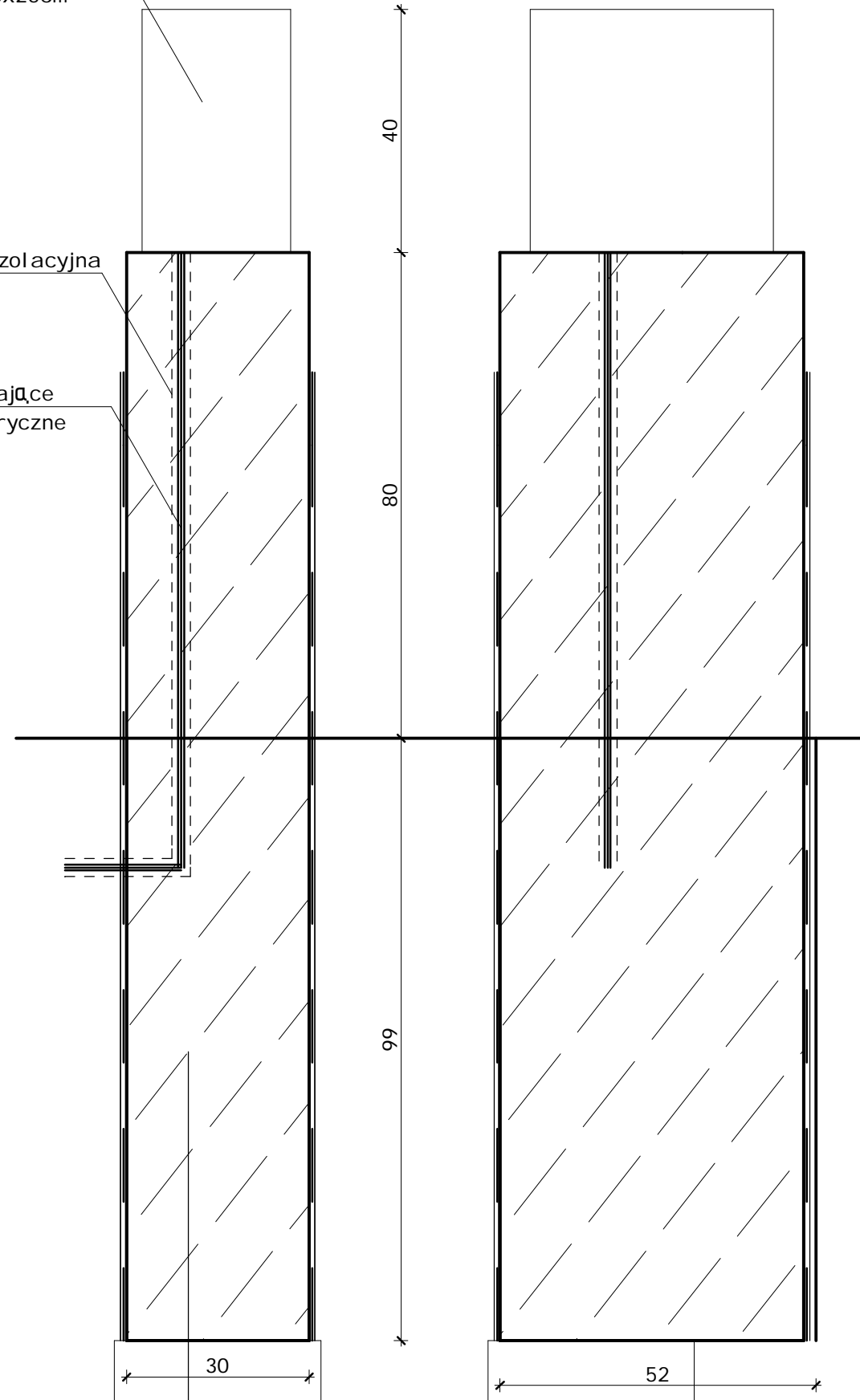

- bloczki betonowe gr 30 cm
- izolacja pionowa 2x emulsja bitumiczna
- podkład z chudego betonu min 10 cm.

Do skrzynek należy doprowadzić uziemienie (zgodnie z projektem elektrycznym)

Jednostka projektowa:	Dane obiektu:		Projektant		Numer i zakres upr.:		Podpis:			
	Nazwa obiektu:	Przebudowa targowicy miejskiej przy ul. Republiky Pińczowskiej w Pińczowie	projektant:	mgr inż. arch. Anna Pisuła	nr upr. 24/03/SLOKK specjalność architektoniczna					
	Lokalizacja:	Gmina Pińczów ul. 3 Maja 10, 28-400 Pińczów	projektant:	mgr inż. arch. Bogdan Ślusarczyk	nr upr. 577/KW/73 specjalność architektoniczna					
	Inwestor:	ELEMENTY MAŁEJ ARCHITEKTURY - MUREK	opracował:	mgr inż. Paulina Paluch						
Nazwa rysunku:		06 czerwiec 2008	branża:	ARCHITEKTURA	skala:	1:10	nr rys.:	PZT-05/M	nr projektu:	017-0608
<p>Uł. Krakowska 21 32-065 Krzeszowice tel: (12) 282-41-12 fax: (12) 282-41-10 www.burodraft.com.pl e-mail: biuro@burodraft.com.pl</p> <p>Kopowanie i rozpowszechnianie bez zgody autora jest surowo zabronione.</p>										

